

PHILIPS



VCR

VIDEO CASSETTE RECORDER

VR 232

*All
Engl.*



PHILIPS

MODE D'EMPLOI VR 232

Bonjour! Vous venez d'acquérir l'un des magnétoscopes les plus performants et les plus faciles à utiliser que l'on trouve actuellement sur le marché. Mais permettez-moi de me présenter: je m'appelle Philip. J'aimerais vous aider à utiliser votre magnétoscope.

Vous êtes naturellement impatients de vous en servir. Nous vous conseillons cependant de lire attentivement le mode d'emploi pour vous en faciliter l'utilisation.

Vous pouvez sans crainte essayer le maniement de l'appareil, aucun endommagement n'est possible, quelles que soient les touches que vous actionnez.



FRANÇAIS

TABLE DES MATIERES	Page
1. LISTE DES TOUCHES, COMMANDES ET BRAN- CHEMENTS	2
2. INSTALLATION	6
Arrêt rapide	8
Choix de la langue de l'afficheur	9
Réglage de l'heure et de la date sur le magnéto- scope	9
3. LECTURE D'UNE CASSETTE ENREGISTREE	11
4. MEMORISATION DES CHAINES DE TELEVISION	16
Recherche automatique des chaînes	16
5. COMMENT EFFECTUER UN ENREGISTREMENT DIRECT?	19
6. COMMENT PROGRAMMER DES ENREGISTRE- MENTS?	21
Programmation sur la télécommande	23
Programmation par le magnétoscope	24
Comment vérifier ou corriger un bloc 'TIMER'?	26
7. PARTICULARITÉS ET OPTIONS DE VOTRE MA- GNÉTOSCOPE	27
Lecture par le câble d'antenne	31
8. AVANT DE FAIRE APPEL A UN TECHNICIEN	35
9. CARACTERISTIQUES TECHNIQUES, ACCESSOIRES	36



1. LISTE DES TOUCHES, COMMANDES ET BRANCHEMENTS

Voici la liste de toutes les touches qui se trouvent sur le magnéscope et la télécommande, ainsi que des prises de raccordement.

Vous trouverez une explication détaillée des fonctions dans les chapitres suivants.

La télécommande

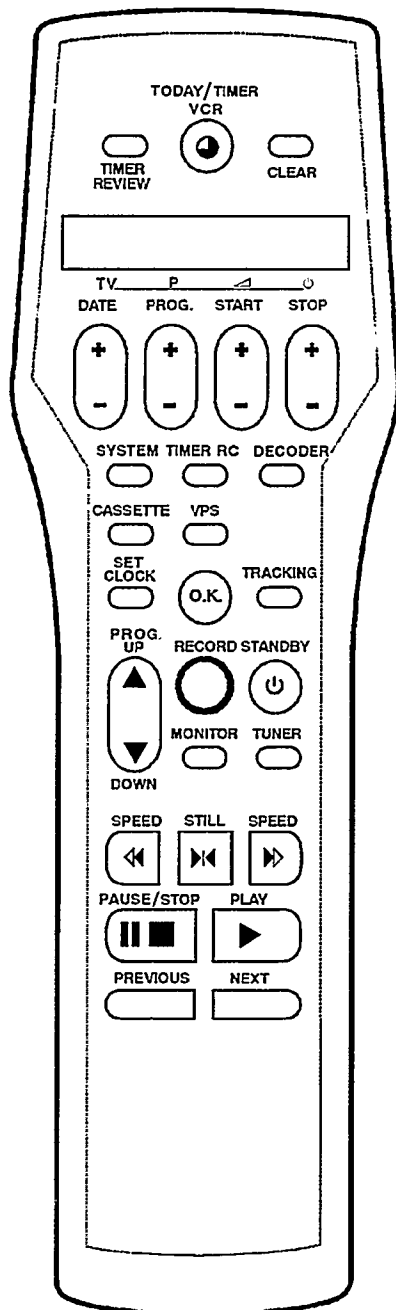

- TIMER REVIEW** Vérification de blocs 'TIMER'
- TIMER VCR** Programmation de blocs 'TIMER' par le magnéscope
- CLEAR** Annul. de la commande / Effacer
- DATE +/-** 'TIMER' Date +/-
- PROG. +/-** 'TIMER' Chaîne +/-
- START +/-** 'TIMER' Heure de début +/-
- STOP +/-** 'TIMER' Heure de fin +/-
- SYSTEM** Standard TV PAL ou SECAM
- TIMER RC** Programmation de blocs 'TIMER' sur la télécommande
- DECODER** Décodeur marche/arrêt
- CASSETTE** Sélection longueur de cassette
- VPS** VPS activé/désactivé
- SET CLOCK** Horloge du magnéscope
- OK** Touche de confirmation
- TRACKING** Suivi de piste
- UP ▲** Numéro de chaîne: plus
- DOWN ▼** Numéro de chaîne: moins
- RECORD** Enregistrement (touche **OK** et **RECORD** simultanément)
- STANDBY** Arrêt
- MONITOR** Fonction moniteur TV
- TUNER** Mode tuner
- ◀ SPEED** Rebobinage/Recherche d'image en arrière
- STILL ▶▶** Arrêt sur image
- SPEED ▶▶** Bobinage/ Rech. d'image en avant
- PAUSE / STOP ||■** Pause
- PLAY ▶** Lecture
- PREVIOUS** Recherche du repère précéd. (Index)
- NEXT** Recherche du repère suivant (Index)

Fonctions TV supplémentaires: Appuyez sur la touche **TV** et sur une des touches suivantes simultanément.

- P** Chaîne TV +/-
- ▲** Volume TV +/-
- ⏻** Arrêt TV (veille)

Remarque: Ne fonctionne qu'avec des téléviseurs ayant le même code de télécommande.



La face avant du magnétoscope

- | | |
|--|---|
| AUTOSTORE Recherche automatique des chaînes | SPEED ▶▶ Bobinage/Recherche d'image en avant |
| PROGRAMME Classement des chaînes | STANDBY ⏻ Mise en veille |
| PRESET | PAUSE / STOP ■ Pause/Arrêt |
| EJECT ▲ Ejection de la cassette | RECORD ● Enregistrement |
| ◀◀ SPEED Rebobinage/ Recherche d'image en arrière | DOWN ▼ Numéro de chaîne: moins |
| ▶▶ PLAY Lecture | UP ▲ Numéro de chaîne: plus |

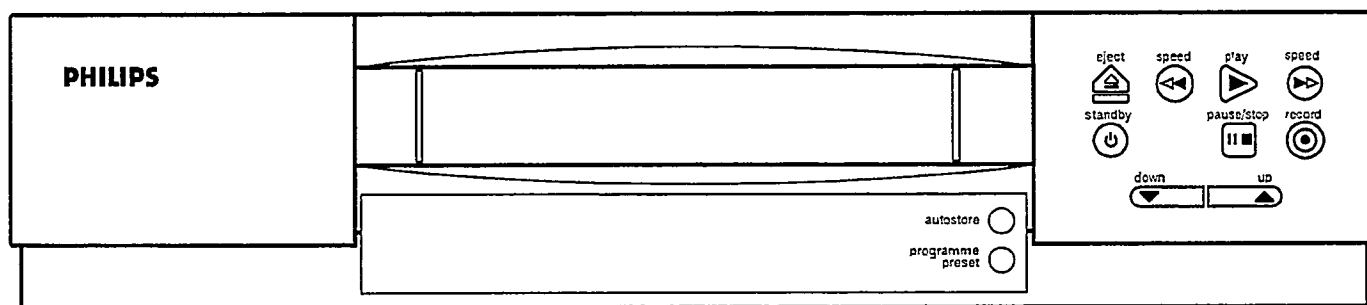

Le panneau arrière du magnétoscope

- | | |
|---|---|
| Prise secteur | EXT 2 Raccordement Prise PériTel 2 (Scart) |
| Prise de sortie de l'antenne | MOD. FREQ. Dispositif d'ajustage des chaînes |
| Prise d'entrée de l'antenne | SIG Commutateur d'atténuation |
| EXT 1 Raccordement Prise PériTel 1 (Scart) | |

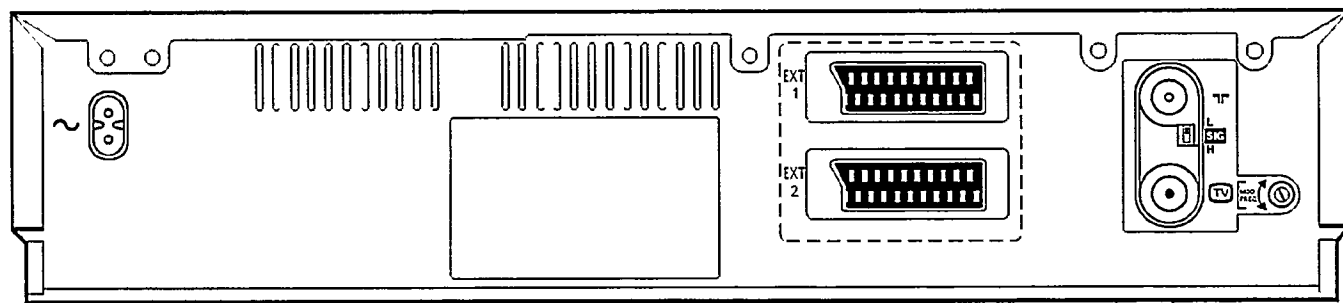

Sécurité et précautions d'emploi



- Le constructeur ne peut être tenu responsable des dommages occasionnés par une utilisation du magnétoscope contraire aux conditions nationales de garantie, de sécurité et de précautions d'emploi.
- Vérifiez tout d'abord si la tension d'alimentation locale est identique à celle figurant sur la plaque signalétique apposée sur le panneau arrière de l'appareil.
- Danger de haute tension à l'intérieur de l'appareil! Ne l'ouvrez en aucun cas! Aucune pièce se trouvant à l'intérieur ne peut être réparée par l'utilisateur. Lorsque le magnétoscope est branché sur le secteur, certaines parties de l'appareil restent en permanence sous tension. Pour couper l'alimentation du magnétoscope, il faut retirer la prise du secteur.
- Veillez à ce que l'air puisse circuler librement par les trous de ventilation de votre magnétoscope. Ne placez le magnétoscope que sur une surface rigide.
- Protégez l'appareil contre la pluie et l'humidité. Veillez à ce qu'aucun objet ou liquide ne pénètre à l'intérieur de l'appareil. Si un liquide devait s'introduire dans l'appareil, retirez immédiatement la prise et consultez le service après-vente.
- Ne placez pas le magnétoscope à proximité d'une source de chaleur (radiateur, etc...).

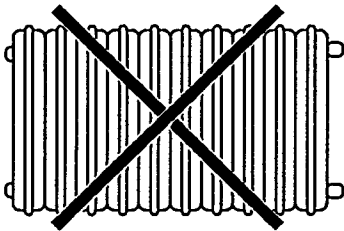

Mesures de précaution

- Le magnétoscope ne doit pas être utilisé immédiatement après avoir été transporté d'une pièce froide à une pièce chaude ou inversement, ni lorsque le degré d'humidité est très élevé. Après avoir déballé le magnétoscope, attendez au moins trois heures avant de le brancher sur le secteur, afin qu'il puisse s'acclimater.



- Ne placez pas le magnéscope à proximité d'appareils générant de puissants champs magnétiques (par ex. moteurs, haut-parleurs, transformateurs).
- Evitez les endroits poussiéreux ou ceux où le magnéscope serait soumis à des vibrations. Nous recommandons de débrancher l'appareil du secteur et de l'antenne  lors d'orages (danger de coups de foudre).
- La distance verticale entre le magnéscope et le téléviseur doit être d'au moins 20 cm.
- N'introduisez pas les doigts ou d'autres corps étrangers dans le compartiment à cassettes; vous pourriez endommager le mécanisme. Redoublez d'attention en présence d'enfants.
- Si vous devez transporter le magnéscope, retirez la cassette du compartiment et évitez les chocs trop brusques.

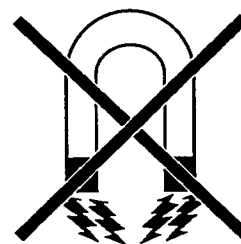

Ce magnéscope fonctionne selon le standard de cassettes VHS. N'utilisez que des cassettes de marques reconnues pourvues du label VHS. Nous vous recommandons les cassettes vidéo PHILIPS qui vous feront profiter pleinement de la qualité d'image que vous offre votre magnéscope.

Ce mode d'emploi a été imprimé sur du papier fabriqué sans chlore parce que nous participons à la protection de notre environnement. Ne jetez pas les piles usagées de la télécommande avec les déchets ménagers. Déposez-les dans les centres de dépôt prévus à cet effet.

Ce magnéscope a été réalisé et fabriqué en conformité avec les normes internationales ISO 9000 relatives aux systèmes d'assurance de la qualité.

2. INSTALLATION. COMMENT RACCORDER LE MAGNETOSCOPE?

Comment introduire les piles dans la télécommande?

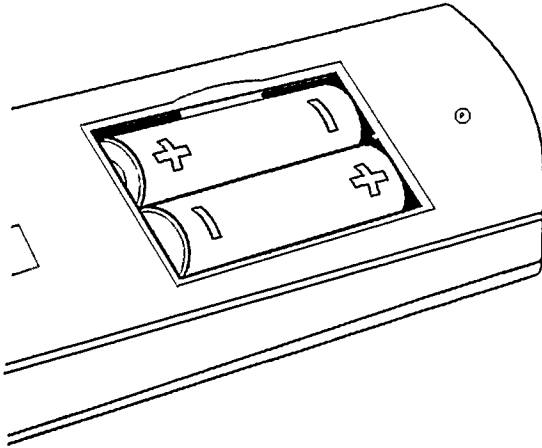

- 1 Retirez le couvercle situé au dos de la télécommande.
- 2 Introduisez les piles dans le compartiment dans le sens indiqué et refermez le couvercle.

Remarque:

* N'utilisez pas de piles rechargeables (batteries d'accus) sur cette télécommande.

Comment raccorder votre magnétoscope

Vous trouverez des explications détaillées à ce sujet dans les paragraphes suivantes.

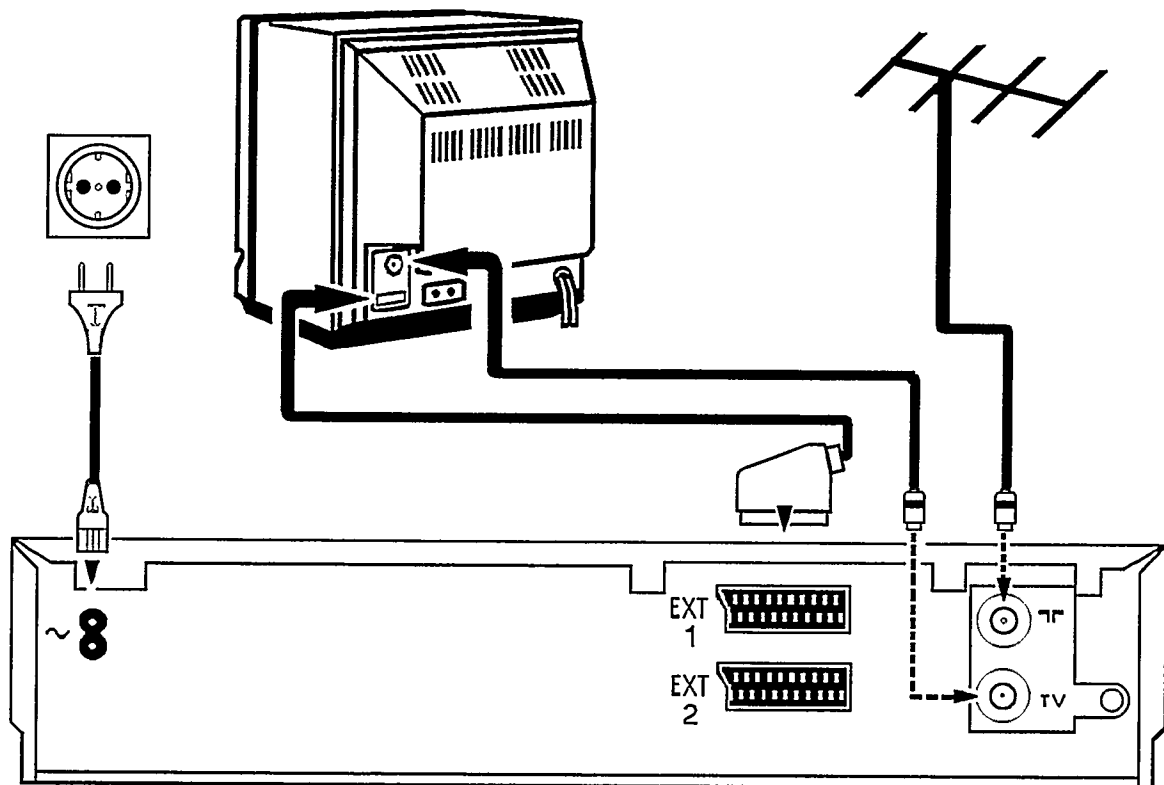

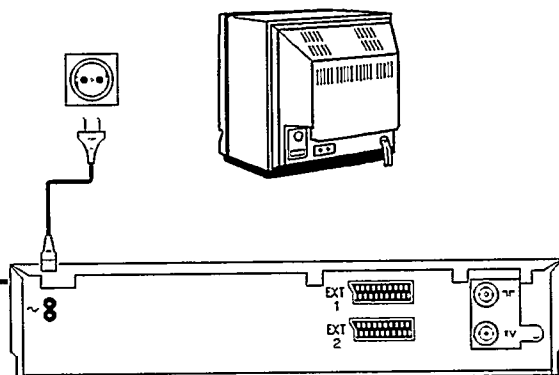

Raccordement au secteur

- 1 Enfoncez la fiche femelle du câble secteur dans la prise secteur  située sur le panneau arrière du magnétoscope.
- 2 Branchez l'autre extrémité de ce câble à la prise de courant.



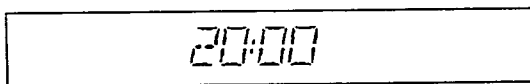

Quelques indications utiles concernant l'utilisation

- Laissez le magnétoscope raccordé en permanence au secteur afin de pouvoir effectuer des enregistrements différés et utiliser le téléviseur. La consommation d'énergie est très réduite.
- Le magnétoscope n'est plus en veille dès qu'on introduit une cassette ou qu'on appuie sur la touche **PAUSE / STOP** .
- Si vous avez arrêté le magnétoscope avec la touche **STANDBY** , l'afficheur indique l'heure, par ex. '20:00'.
Lorsque l'horloge n'est pas réglée, l'afficheur clignote.



Raccordement à l'antenne

Votre magnétoscope est un 'téléviseur sans écran', c'est pourquoi vous devez le raccorder d'une part à l'antenne et d'autre part au téléviseur. Ce n'est qu'alors que vous pourrez enregistrer des cassettes et effectuer la lecture de cassettes enregistrées.

- 1 Retirez le câble d'antenne du téléviseur et branchez-le sur la prise  située sur le panneau arrière du magnétoscope.
- 2 Raccordez le câble d'antenne fourni avec le magnétoscope d'un côté à la prise  de celui-ci et de l'autre à la prise d'entrée d'antenne du téléviseur.

Maintenant, les deux appareils sont raccordés à l'antenne.

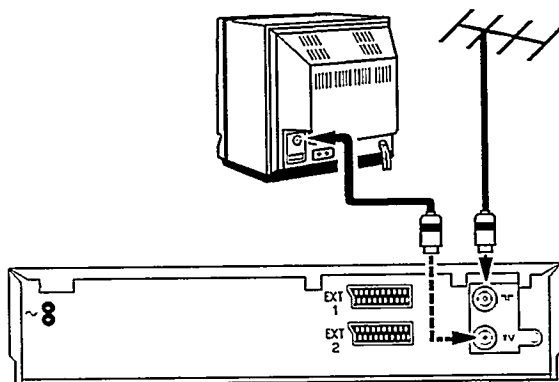

Raccordement au téléviseur

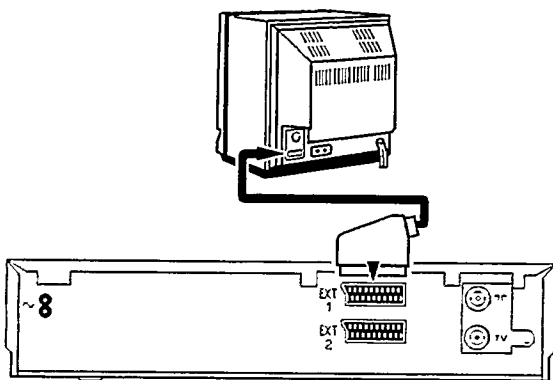
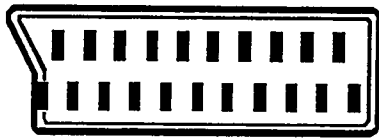

Si votre téléviseur n'a pas de prise Pritel (Scart), sautez svp ce chapitre et reportez-vous au chapitre 7 'Particularités et options'. Dans le paragraphe 'Lecture par le câble d'antenne de votre magnétoscope', vous trouverez de plus amples informations.

- 1 Enfoncez la prise marquée de couleur orange du câble Pritel (fourni avec l'appareil) dans la prise orange **EXT 1** située sur le panneau arrière du magnétoscope. Raccordez l'autre extrémité de ce câble au téléviseur.
- 2 A l'aide de ce câble, beaucoup de téléviseurs modernes commutent **automatiquement** sur le numéro de chaîne 'EXT' (External) ou 'AV' (Audio/Video) dès que le magnétoscope se trouve en mode lecture.

Pour pouvoir effectuer la lecture avec des modèles de téléviseurs plus anciens, il faut sélectionner manuellement sur le téléviseur le numéro de chaîne 'EXT', '0' ou 'AV'.

Vous trouverez les explications nécessaires à ce sujet dans le mode d'emploi de votre téléviseur.

Maintenant votre magnétoscope est **convenablement** raccordé au téléviseur.

Arrêt rapide

Le magnétoscope et la télécommande ont une fonction 'arrêt rapide'; à l'aide de la touche **STANDBY** , vous pouvez interrompre toute fonction.

Si vous avez un problème, vous pouvez donc arrêter facilement et recommencer.

Vous pouvez faire des essais sans crainte. Quelle que soit la touche que vous actionnez, vous ne risquez pas d'endommager l'appareil.



Choix de la langue de l'afficheur

Sur l'afficheur du magnétoscope, vous pouvez sélectionner une des dix langues disponibles.

- 1 Le magnétoscope doit être en veille sans cassette dans le compartiment. Appuyez simultanément sur les touches **EJECT ▲** et **PLAY ▶**.
- 2 A l'aide des touches **DOWN ▼** ou **UP ▲**, choisissez une langue, par ex. 'FRANÇAIS'.
- 3 Pour finir, appuyez sur la touche **STANDBY ⏻**.

FRANÇAIS

Réglage de l'heure et de la date sur le magnétoscope

Pour pouvoir faire des enregistrements différés, l'horloge du magnétoscope doit d'abord être mise à l'heure exacte. Pour toutes les étapes suivantes, utilisez les touches **DOWN ▼** ou **UP ▲** de la télécommande.

- 1 Appuyez sur la touche **SET CLOCK** de la télécommande. L'afficheur du magnétoscope indique: 'HEURE'. Réglez l'heure.
- 2 Appuyez sur la touche **OK**. L'afficheur indique: 'ANNEE'. Entrez maintenant l'année en cours.
- 3 Appuyez une nouvelle fois sur la touche **OK**. L'afficheur indique: 'MOIS'. Entrez maintenant le mois en cours.
- 4 Appuyez une nouvelle fois sur la touche **OK**. L'afficheur indique: 'DATE'. Entrez maintenant la date du jour.
- 5 Appuyez une nouvelle fois sur la touche **OK**. Maintenant le réglage de l'heure et de la date sont terminés. Pour confirmation, l'afficheur du magnétoscope indique pendant quelques secondes: 'PRET'.

HEURE 15:14

ANNEE 1993

MOIS 06

DATE 1

PRET 15:14

Raccordement d'un décodeur

Certaines chaînes émettent des émissions codées que vous ne pouvez voir qu'avec un décodeur acheté ou loué. Ce magnéto-scope permet le raccordement d'un tel décodeur.

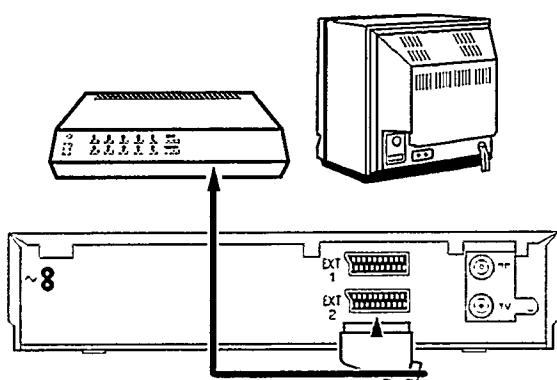

- 1 Raccordez le décodeur au magnéto-scope à l'aide d'un câble Péritel (prise **EXT 2**).
Dans le chapitre '**Mémorisation des chaînes de télévision**, vous trouverez comment mettre en mémoire les chaînes de télévision qui nécessitent un décodeur.
- 2 Raccordez le téléviseur à la prise **EXT 1** .

Remarques:

- * Vous ne pouvez pas utiliser simultanément le décodeur pour le magnéto-scope et pour le téléviseur.
- * Si vous choisissez sur le magnéto-scope le numéro de chaîne qui a été lié à la fonction 'décodeur' au moment de la mémorisation des chaînes de télévision, le magnéto-scope enclenchera automatiquement le décodeur.



3. LECTURE D'UNE CASSETTE ENREGISTREE

Au chapitre 2, vous avez raccordé votre magnétoscope au téléviseur. Maintenant, la lecture d'une cassette est très simple et ne pose aucun problème.

Si vous voulez tout de suite enregistrer une émission, lisez d'abord les chapitres 4 et 5.

- 1 Mettez le téléviseur en marche.

Beaucoup de téléviseurs modernes **commutent automatiquement** sur le numéro de chaîne du magnétoscope au moment de la lecture d'une cassette vidéo. Mais cela ne fonctionne que si vous avez raccordé le magnétoscope au téléviseur par Péritel. Dans le cas contraire, sélectionnez sur le téléviseur le numéro de chaîne que vous avez prévu pour la lecture de cassettes vidéo.

- 2 Introduisez horizontalement la cassette dans le compartiment avec l'étiquette du titre face à vous et la fenêtre vers le haut.

Appuyez sur la cassette jusqu'à ce que la cassette soit insérée automatiquement. Le fait d'insérer une cassette déclenche automatiquement la mise en marche du magnétoscope.

Les cassettes VHS ne peuvent être enregistrées ou lues que d'un seul côté.

- 3 Appuyez sur la touche de lecture **PLAY ▶**.
L'afficheur indique 'LECTURE'.

- 4 Si vous voulez interrompre la lecture, appuyez sur la touche **PAUSE / STOP ■■**.
L'afficheur indique: 'PAUSE'.

- 5 Si vous voulez retirer la cassette, appuyez sur la touche **EJECT ▲**.

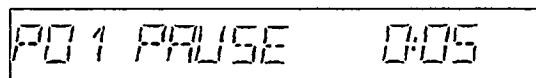
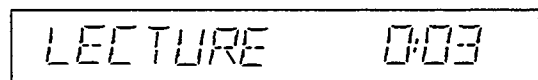
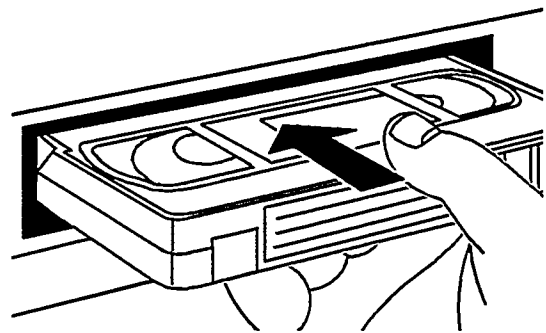

Remarque:

* Avant d'effectuer la lecture d'une cassette, le magnétoscope nettoie automatiquement les têtes vidéo et maintient ainsi une bonne qualité de lecture.



Bobinage et rebobinage accélérés

AV RAPIDE 0:08



- 1 Appuyez sur la touche **PAUSE / STOP** .
- 2 Appuyez sur la touche **◀◀ SPEED** (rebobinage) ou **SPEED ▶▶** (bobinage). La bande revient en arrière ou avance en accéléré.
- 3 Appuyez sur la touche **PAUSE / STOP**  lorsque vous avez trouvé le passage qui vous intéresse.

Recherche d'image

Vous avez le choix entre différentes vitesses de recherche d'image en avant ou en arrière.

LECT ACC AV 0:08

RECH AV 0:08

- 1 Appuyez sur la touche **PLAY** .
- 2 Appuyez maintenant plusieurs fois sur la touche **◀◀ SPEED** ou **SPEED ▶▶** jusqu'à ce que vous ayez atteint la vitesse souhaitée. L'afficheur indique alors: 'RECH', 'LECT ACC', 'LECTURE AR' ou 'LECTURE'.
- 3 Appuyez sur la touche **PLAY**  lorsque vous avez trouvé le passage qui vous intéresse.

Remarque:

* La qualité de l'image est altérée pendant la recherche rapide de l'image. Le son est coupé. Ce n'est cependant pas un signe de mauvais fonctionnement.



Arrêt sur image

- ❶ Appuyez sur la touche **PLAY ▶** de la télécommande.
- ❷ Appuyez sur la touche **STILL ▶◀**. L'image s'immobilise.
Des bandes d'interférence apparaissent alors sur les contours de l'image. Il ne s'agit pas d'un défaut de fonctionnement.
Chaque fois que vous réappuyez sur la touche **STILL ▶◀**, la bande avance d'une image.
- ❸ Appuyez sur la touche **PLAY ▶** pour revenir au mode de lecture normal.

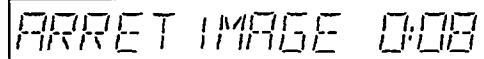

Remarque:

* L'arrêt sur image peut être perturbé par un tremblement vertical; dans ce cas, maintenez la touche **TRACKING** appuyée jusqu'à ce tremblement soit devenu imperceptible.

Si vous avez dépassé le réglage optimal, répétez cette étape en réappuyant sur la touche **TRACKING**.

Ce réglage optimal du téléviseur n'est à effectuer qu'une seule fois car le magnétoscope le mémorise automatiquement.

Tenez cependant compte du fait qu'avec des cassettes de location ou de mauvaise qualité, des perturbations peuvent malgré tout se produire.

Il ne s'agit pas d'un défaut de fonctionnement de votre magnétoscope.

Comment savoir quelle est la position de la bande?

Il est utile de savoir combien de temps a déjà été utilisé sur la cassette.

Mais vous devez d'abord indiquer la durée de la cassette introduite dans l'appareil, pour que le temps déjà utilisé soit affiché correctement. La durée d'une bande est indiquée sur la cassette en nombre de minutes, par ex. 'E180' correspond à une durée de 180 minutes.

Vous trouverez cette indication en caractères d'imprimerie, à gauche sur le petit côté avant de la cassette. La durée effective peut cependant excéder la durée indiquée.

CASSETTE E 180

- 1 Appuyez sur la touche **CASSETTE** de la télécommande. L'afficheur indique la durée de la bande, par ex. 'CASSETTE E 180'.
- 2 Maintenant appuyez sur la touche **UP▲** ou **DOWN▼** pour sélectionner la durée correcte de la cassette. Vous avez le choix dans l'ordre suivant: E30, E60, E90, E105, E120, E150, E180, E195, E200, E210, E240, E260, E300, EC30, EC45, E30, etc.
- 3 Appuyez sur la touche **OK** de la télécommande pour confirmer les données entrées.

LECTURE 0:03

Au cours de toutes les opérations suivantes: bobinage, rebobinage, enregistrement, lecture, pause/arrêt, vous pouvez lire sur l'afficheur la durée de bande déjà utilisée, indiquée en minutes.

Quelques remarques importantes:

* Lorsque vous introduisez une nouvelle cassette, le magnéscope doit d'abord calculer la durée de la cassette. C'est pourquoi apparaîtra dans un premier temps ' - - - ' et c'est n'est qu'après quelques secondes de déroulement que la durée correcte sera indiquée.

* La durée n'est indiquée exactement que lorsqu'il s'agit de cassettes européennes PAL/SECAM-VHS. Les cassettes fabriquées pour des appareils NTSC-VHS n'indiquent pas la durée exacte.

Chercher une position déterminée de la bande

Lorsque vous avez enregistré deux ou plusieurs émissions sur une même cassette, pour ne pas vous obliger à chercher, votre magnéscope vous propose une méthode de recherche automatique.

Chaque fois que vous lancez un enregistrement, votre magnéscope enregistre un repère sur la bande. Vous pouvez rechercher ces repères sur la bande à l'aide des touches **PREVIOUS** et **NEXT** de la télécommande.



- 1 Appuyez sur la touche **NEXT** pour sélectionner le repère suivant ou bien sur la touche **PREVIOUS** pour revenir au repère précédent.

L'afficheur du magnéscope affichera 'SUIVANT' ou 'PRECEDENT'.

SUIVANT 0:58

- 2 Dès que le magnéscope a trouvé le repère, il se met automatiquement en mode lecture.

Remarques:

* Si, en cours de recherche, vous appuyez sur une des touches de déroulement de bande (par ex. la touche **PLAY ▶** ou **PAUSE / STOP || ■**), le magnéscope interrompt automatiquement la recherche automatique.

* Cette fonction est inopérante avec des bandes enregistrées sur un autre magnéscope qui n'inscrit pas de repères.

Comment éliminer des perturbations d'image?

Chaque fois que vous introduisez une cassette dans le magnéscope, celui-ci se positionne **automatiquement** sur la bonne piste (tracking).

Lorsqu'il s'agit d'**enregistrements faits sur un autre magnéscope**, vous pouvez éventuellement améliorer le positionnement automatique:

- 1 Appuyez sur la touche **PLAY ▶** de la télécommande.
- 2 Appuyez sur la touche **TRACKING** de la télécommande.
- 3 Au moment où la qualité de lecture est la meilleure, appuyez sur la touche **PLAY ▶**. Ce réglage restera jusqu'au retrait de la cassette.

PHASE

4. MEMORISATION DES CHAINES DE TELEVISION

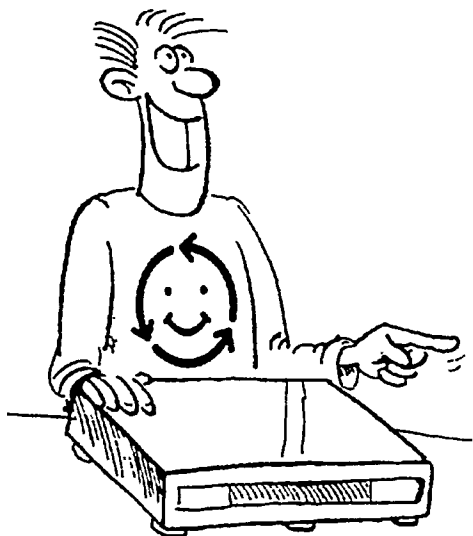

Pour pouvoir enregistrer des émissions, vous devez au préalable avoir mémorisé toutes les chaînes de télévision (par ex. 'TF1'...) sur votre magnétoscope.

Vous pouvez mémoriser jusqu'à 42 chaînes de télévision.

Votre magnétoscope est doté de son propre système de réception et de ce fait, il peut être utilisé indépendamment du téléviseur.

Recherche automatique des chaînes

Le magnétoscope recherche en une fois toutes les chaînes de télévision et les place par ordre d'arrivée dans la mémoire.

- 1 Mettez votre téléviseur en marche.
A l'étape 2, beaucoup de téléviseurs modernes **commutent automatiquement** sur le numéro de chaîne du magnétoscope. Mais, ceci ne fonctionne que si le magnétoscope a été raccordé au téléviseur par un câble Péritel.
Dans le cas contraire, sélectionnez sur le téléviseur le numéro de chaîne pour le magnétoscope.
- 2 Appuyez sur la touche **AUTOSTORE** du magnétoscope, en vérifiant que celui-ci est en veille. La recherche automatique des chaînes se met en marche. L'afficheur indique: 'RECHERCHE'.
- 3 Attendez jusqu'à ce que tous les chaînes aient été trouvées. Cela peut demander quelques minutes.

Lorsque **toutes** les chaînes de télévision ont été trouvées, l'afficheur indique 'PRET'.

- 4 Toutes les chaînes de télévision sont mises en mémoire.

Remarques:

* Si, par la suite, vous redémarrez la recherche automatique des chaînes, les chaînes de télévision qui auront été trouvées en plus seront rangées à la suite des autres.

* Lorsque vous mettez en marche la fonction 'Recherche automatique des chaînes', les blocs 'TIMER' éventuellement préprogrammés sont effacés. Il ne s'agit pas d'une erreur de fonctionnement de votre magnétoscope.

RECHERCHE 00...

PRET



Classement des chaînes

Vous pouvez attribuer le numéro que vous souhaitez à une chaîne trouvée par la 'recherche automatique' pour qu'elle ait, par exemple, le même numéro que sur le téléviseur.

- 1 Mettez le téléviseur en marche.
A l'étape 2, beaucoup de téléviseurs modernes **commutent automatiquement** sur le numéro de chaîne du magnétoscope. Mais, ceci ne fonctionne que si le magnétoscope a été raccordé au téléviseur par un câble Péritel.
Dans le cas contraire, sélectionnez sur le téléviseur le numéro de chaîne pour le magnétoscope.
- 2 Appuyez sur la touche **PROGRAMME PRESET** du magnétoscope.
L'afficheur indique: 'MEMORISE P01'.
- 3 Choisissez sur l'écran à l'aide des touches **UP▲** ou **DOWN▼** la chaîne à laquelle vous voulez donner le numéro 'P 01'.

MEMORISE P01

Remarque:

* Vous avez raccordé votre magnétoscope au téléviseur par un câble Péritel et votre téléviseur réagit pour permettre la commutation par la touche **MONITOR** (télécommande)? Vous pouvez donc passer de la réception via le téléviseur à la réception via le magnétoscope. C'est le moyen le plus facile d'attribuer les mêmes numéros de chaîne sur le téléviseur et le magnétoscope.

- 4 Confirmez le numéro en appuyant sur la touche **OK** de la télécommande. L'afficheur indique pendant quelques secondes: 'EN MEMOIRE'.
- 5 Sur le magnétoscope, le numéro suivant (par ex. 'P 02') est affiché. Répétez les étapes 3 et 4 jusqu'à ce que vous ayez attribué un numéro à toutes les chaînes.

EN MEMOIRE

Si vous désirez effacer une chaîne de télévision, parce que par ex. la qualité de l'image est trop mauvaise, appuyez sur la touche **CLEAR** au lieu de la touche **OK**.



- 6 Pour finir, appuyez sur la touche **PROGRAMME PRÉSET** du magnétoscope.

Remarques:

- * Vous ne pouvez bien sûr pas sélectionner les numéros de chaînes vides: pour lesquels aucune chaîne n'a été mémorisée.
 - * A l'aide de la touche **VPS**, vous pouvez faire apparaître sur l'afficheur le nom de la chaîne, par ex. 'TF1', à condition toutefois que la chaîne émette un nom.
 - * Si une chaîne émet en mode brouillé et que le magnétoscope est raccordé à un décodeur, à l'étape 3, appuyez sur la touche **DECODER** de la télécommande. L'afficheur indique 'DECODER'. Dorénavant, le magnétoscope activera toujours le décodeur pour cette chaîne.
 - * Si vous voulez ajuster le réglage automatique des chaînes, (étape 3), appuyez sur la touche **TRACKING** et la fonction +/- permet une variation de +4 à -4 par rapport à la valeur standard 0.
- Attention:** Ce réglage ne se justifie que dans certains cas, lorsque par ex. des franges sombres apparaissent sur l'image (cas du câble quelquefois). Il se peut que la qualité de l'image et du son en soit altérée.
- * Lorsque la qualité de l'image est mauvaise, par ex.: elle se présente en négatif ou elle roule verticalement, cela peut être dû au standard de télévision: vous avez sélectionné le standard PAL au lieu du SECAM ou inversement. Dans ce cas, à l'étape 3, appuyez sur la touche **SYSTEM** pour changer de standard.

Commutateur d'atténuation - SIG



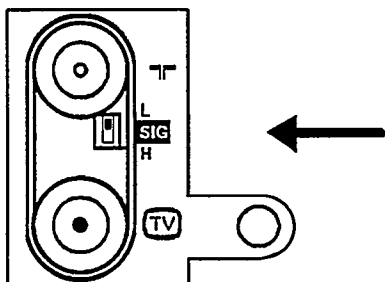

Laissez normalement le commutateur d'atténuation au dos de l'appareil sur la position **L**.

Ne commuterez sur la position **H** que lorsqu'en captant des chaînes puissantes, des franges d'interférence (perturbations de l'image) apparaissent.



5. COMMENT EFFECTUER UN ENREGISTREMENT DIRECT?

La méthode la plus simple d'enregistrer est l'enregistrement direct d'une émission en cours. Pour cela, procédez de la manière suivante:

- 1 Insérez une cassette. Le magnétope s'enclenche automatiquement. Vous pouvez également le mettre en marche en appuyant sur la touche **PAUSE / STOP**  .
- 2 A l'aide de la touche **UP**  ou **DOWN**  , sélectionnez la chaîne sur laquelle vous désirez effectuer un enregistrement, par ex. 'P 01'.
- 3 Pour lancer l'enregistrement, appuyez sur la touche **RECORD**  du magnétope. Si vous vous servez de la télécommande, appuyez **simultanément** sur les touches **OK** et **RECORD** . Ainsi vous éviterez d'enregistrer par erreur.



L'afficheur du magnétope indique 'ENREG' . Le magnétope enregistre l'émission souhaitée.

- 4 Avec la touche **PAUSE / STOP**  vous terminez l'enregistrement.

Est-ce que je peux arrêter le téléviseur en cours d'enregistrement?

Oui! Votre magnétope est doté de son propre système de réception pour enregistrer les émissions, c'est-à-dire que vous pouvez utiliser votre téléviseur pendant un enregistrement indépendamment du magnétope. Vous pouvez éteindre votre téléviseur, le remettre en marche ou changer de programme de télévision sans gêner l'enregistrement en cours.

Quelques remarques générales:

- * Les numéros de chaîne 'E 1' et 'E 2' sont prévus pour des enregistrements à partir de sources extérieures (par l'intermédiaire des prises Péritel 'EXTERNAL 1 ou 2').
- * Pour enregistrer une autre chaîne pendant l'enregistrement d'un programme de télévision, interrompez l'enregistrement en cours à l'aide de la touche **PAUSE / STOP**  . Sélectionnez ensuite le nouveau numéro de chaîne et lancez l'enregistrement en appuyant sur la touche **RECORD**  .

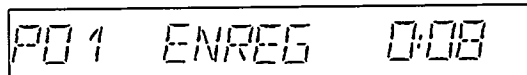

- * Si vous avez oublié d'introduire une cassette, l'afficheur indique 'PAS CASSETTE' .
- * Si vous avez introduit par mégarde une cassette protégée, au moment de débiter l'enregistrement, l'afficheur indique 'PROTEGE' .
La cassette sera éjectée automatiquement au bout de quelques secondes.
- * Si la cassette arrive à la fin en cours d'enregistrement, la cassette est éjectée automatiquement et le magnéto-scope s'arrête après quelques minutes.
- * Un enregistrement nouveau efface automatiquement le précédent.

Anti-effacement

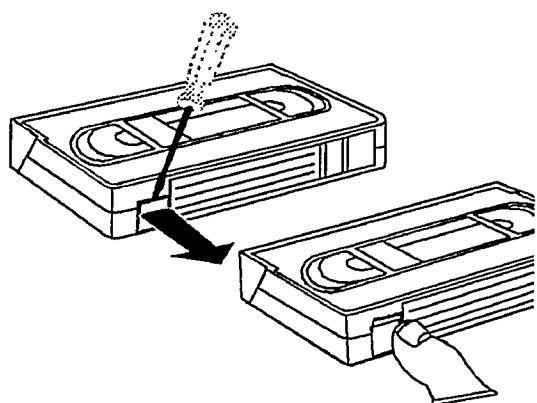

Pour éviter d'effacer par erreur un enregistrement important, cassez à l'aide d'un tournevis la languette (anti-effacement) située sur le petit côté de la cassette.

Si vous désirez annuler cette protection, vous pouvez remplacer la languette par un morceau de ruban adhésif.

L'assemblage automatique des séquences

Avec l'assemblage automatique, vous pouvez assembler différents enregistrements sans transitions gênantes ('scintillement')

PO1 PAUSE 0:05

- ❶ Appuyez sur la touche **PLAY ▶** . Cherchez la position de la bande désirée puis interrompez la lecture en appuyant sur la touche **PAUSE / STOP || ■** .
L'afficheur indique 'PAUSE' .
- ❷ Maintenant, vous pouvez lancer l'enregistrement comme d'habitude à l'aide de la touche **RECORD ●** .



6. COMMENT PROGRAMMER DES ENREGISTREMENTS?

Dans ce chapitre, vous apprendrez comment programmer le magnéto. Il se met en marche automatiquement, enregistre l'émission de télévision souhaitée et s'arrête ensuite automatiquement.

Quelles instructions faut-il donner au magnéto?

Pour chaque enregistrement différé, il est nécessaire de fournir les données suivantes au magnéto:

- * la date de l'enregistrement
- * le numéro de la chaîne sur laquelle passe le programme
- * l'heure de début de l'enregistrement
- * l'heure de fin de l'enregistrement
- * VPS activé/désactivé

Le magnéto mémorise toutes ces données dans ce qu'on appelle un bloc 'TIMER' et ce jusqu'à un mois à l'avance.

Votre magnéto peut mémoriser jusqu'à 6 blocs 'TIMER'.

Veillez à ce que les blocs 'TIMER' ne se chevauchent pas dans les temps. Le magnéto doit d'abord arriver à la fin d'un bloc 'TIMER' pour pouvoir enregistrer le suivant.



Qu'est-ce qu'on entend par 'VPS' (Video-Programme-System)?

A l'aide du VPS la mise en marche et l'arrêt du magnétoscope sont commandés par la chaîne de télévision, c'est-à-dire que même si l'émission que vous avez programmée commence plus tôt ou s'achève plus tard que prévu, le magnétoscope se met en marche au bon moment, à condition bien sûr que la chaîne de télévision transmette effectivement un code VPS.

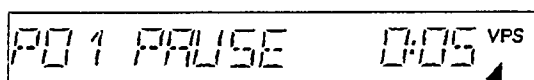

Le code VPS n'est pas émis par toutes les chaînes de télévision.

Pour savoir si une chaîne émet un code VPS, appuyez sur 'STOP' ou 'PAUSE' ; si tel est le cas, l'indication 'VPS' apparaîtra sur l'afficheur.

Nous vous conseillons de tenir compte des indications VPS dans votre journal de programmes TV. Si dans ce journal vous trouvez un code VPS qui diffère de l'heure de début d'une émission, par ex. '20.15 heures (VPS 20.14)', il faut programmer l'heure-code VPS comme heure de début, c'est à dire '20.14' et activer le 'VPS'.

Un enregistrement commandé par code VPS ne fonctionne que si vous avez entré l'heure-code VPS exacte.

Si vous désirez entrer une heure de début qui diffère de l'heure-code VPS, suivante, au paragraphe suivant, étape ❶, vous devez désactiver la fonction 'VPS' qui apparaît sur l'afficheur en appuyant sur la touche VPS.

Remarque:

* Le VPS ne fonctionne impeccablement que lorsque la réception est bonne. Lorsque les conditions de réceptions sont mauvaises, il se peut que certains enregistrements programmés ne fonctionnent pas en VPS. Il ne s'agit pas là d'un défaut de fonctionnement du magnétoscope.



Programmation sur la télécommande

Vous ne pouvez introduire les données sur la télécommande que pour **un** enregistrement à la fois.

L'afficheur de la télécommande indique simultanément toutes les données. Utilisez les quatre touches **+/-** qui se trouvent en dessous de l'afficheur pour introduire les données.

Vérifiez que vous avez bien inséré une cassette non protégée.

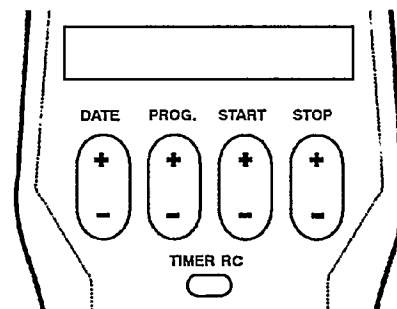

❶ Appuyez sur la touche **TIMER RC**.

L'afficheur de la télécommande indique les dernières données introduites. Vous pouvez les changer dans l'ordre **qui vous convient**:

- A l'aide des touches **DATE +/-**, vous entrez la date de l'enregistrement.
- A l'aide des touches **PROG. +/-** vous entrez le numéro de chaîne.
- Avec la touche **VPS** vous activez/désactivez la fonction VPS.
- A l'aide des touches **START +/-**, vous entrez l'heure de début de l'enregistrement.
- A l'aide des touches **STOP +/-**, vous entrez l'heure de fin de l'enregistrement.

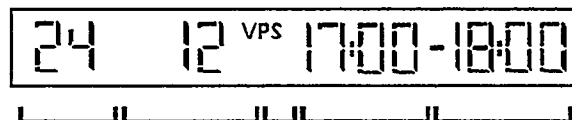

❷ Si vous avez introduit correctement toutes les données, dirigez la télécommande vers le magnétoscope et appuyez sur la touche **OK**.

Les données sont transmises au magnétoscope. L'afficheur indique 'BLOC PRET' . pour confirmer l'entrée des données.

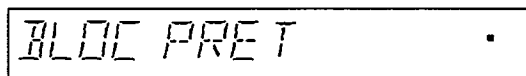

La programmation est ainsi terminée.

Les données sont mémorisées dans un bloc 'TIMER'. Lorsqu'un bloc 'TIMER' est occupé, un carré s'allume sur l'afficheur, à droite.

❸ Si vous voulez programmer d'autres enregistrements, repartez à l'étape ❶. Votre magnétoscope peut mémoriser jusqu'à 6 blocs 'TIMER'.

Programmation par le magnétoscope

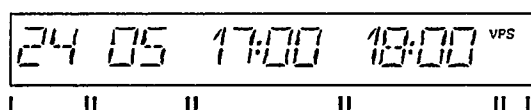
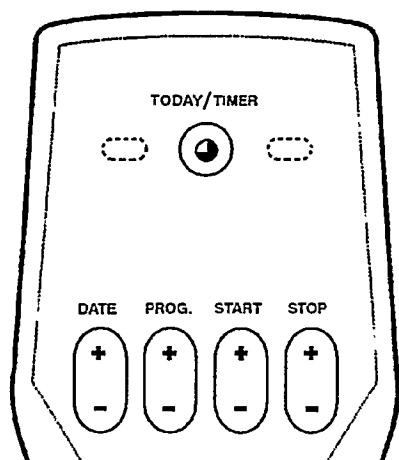

Vous pouvez introduire sur le magnétoscope les données pour six enregistrements et les mémoriser.

Sur l'afficheur du magnétoscope apparaîtront simultanément toutes les données. Pour introduire les données, servez-vous des quatre touches **[+/-]** situées sur la télécommande.

Les données seront mémorisées dans le premier bloc 'TIMER' libre.

Vérifiez que vous avez bien introduit une cassette non protégée.

- 1 Appuyez sur la touche **[TIMER VCR ●]** de la télécommande.

Sur l'afficheur du magnétoscope apparaîtra un bloc 'TIMER' libre. Vous pouvez visualiser les données actuelles (= de ce jour!) se rapportant à la date, au numéro de chaîne, à l'heure de début et de fin d'enregistrement. Vous pouvez les modifier dans l'ordre **qui vous convient** :

- A l'aide des touches **[DATE +/-]**, vous entrez la date de l'enregistrement.
- A l'aide des touches **[PROG. +/-]**, vous entrez le numéro de la chaîne.
- A l'aide des touches **[START +/-]**, vous entrez l'heure de début de l'enregistrement.
- A l'aide des touches **[STOP +/-]**, vous entrez l'heure de fin de l'enregistrement.
- A l'aide de la touche **[VPS]**, vous activez/désactivez la fonction VPS.

- 2 Si vous avez introduit correctement **toutes** les données appuyez sur la touche **[OK]** de la télécommande.

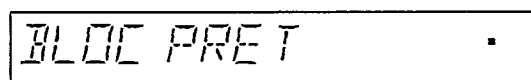

Pour confirmation, vous verrez apparaître sur l'afficheur 'BLOC PRET'.

La programmation est ainsi terminée.

Les données ont été mémorisées dans un bloc 'TIMER'. Lorsqu'un bloc 'TIMER' est occupé, un carré s'allume sur l'afficheur, à droite.



Quelques remarques **générales** concernant la programmation:

- * Si au lieu de transmettre les données des blocs 'TIMER' de la télécommande au magnéscope, vous désirez interrompre l'introduction des données, appuyez sur la touche **STANDBY** .
- * La mémorisation dans un bloc 'TIMER' ne fonctionne que si le magnéscope **est en veille**. Si au moment de lancer un enregistrement différé le magnéscope est en marche, le message 'ENREG BLOC' s'allume sur l'afficheur.
- * Si en cours d'un enregistrement différé, la cassette arrive au bout, le magnéscope l'éjecte automatiquement et s'arrête.
- * Au cas où vous auriez oublié d'introduire une cassette avant de programmer, l'afficheur du magnéscope indique : 'PAS CASSETTE'.
- * Si pour l'enregistrement vous avez introduit une cassette protégée, après la programmation l'afficheur du magnéscope indique pendant quelques secondes 'PROTEGE' . Ensuite la cassette est éjectée.
- * Lorsque vous avez programmé tous les blocs 'TIMER', l'afficheur du magnéscope indique 'MEMOIRE PLEINE' .

Comment interrompre un enregistrement différé?

En cours d'un enregistrement différé, l'utilisation manuelle du magnéscope n'est pas possible.

Si vous voulez interrompre un enregistrement différé, appuyez sur la touche **STANDBY** .

Comment vérifier ou corriger un bloc 'TIMER'?

- 1 Appuyez sur la touche **TIMER REVIEW** de la télécommande.
- 2 Appuyez à plusieurs reprises sur la touche **TIMER REVIEW** jusqu'à ce que le bloc 'TIMER' que vous voulez vérifier ou corriger apparaisse sur l'afficheur.
Les blocs 'TIMER' se présentent dans l'ordre chronologique sur l'afficheur.
- 3 Appuyez maintenant sur une des touches **DATE +/-**, **PROG. +/-**, **START +/-**, **STOP +/-** pour modifier la date d'enregistrement, le numéro de chaîne, l'heure de début ou l'heure de fin de l'enregistrement. Vous pouvez activer/désactiver la fonction VPS.
- 4 Pour finir, appuyez sur la touche **OK**. Si vous avez effectué des corrections, les dernières données entrées sont maintenant en mémoire. L'afficheur du magnétoscope indique 'BLOC PRET'.

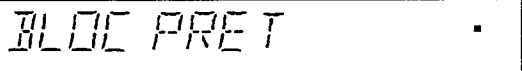

BLOC PRET .

Comment effacer un bloc 'TIMER'?

- 1 Appuyez sur la touche **TIMER REVIEW** de la télécommande.
- 2 Appuyez à plusieurs reprises sur la touche **TIMER REVIEW** jusqu'à ce que le bloc 'TIMER' que vous voulez effacer apparaisse sur l'afficheur du magnétoscope.
- 3 Appuyez sur la touche **CLEAR**. Le bloc 'TIMER' est effacé. L'afficheur du magnétoscope indique 'BLOC ANNULE'.

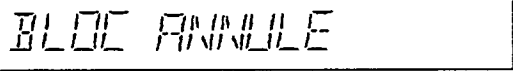

BLOC ANNULE



7. PARTICULARITÉS ET OPTIONS DE VOTRE MAGNÉTO-SCOPE

En supplément aux fonctions déjà décrites, votre magnétoscope vous offre quelques options et particularités qui augmenteront encore votre confort.

Vous en apprenez plus sur les pages suivantes.

Mode tuner. Votre magnétoscope comme extension de votre téléviseur

Vous pouvez également utiliser votre magnétoscope comme récepteur de télévision (tuner). Ceci est pratique si votre téléviseur n'a pas de télécommande ou si le nombre de chaînes que vous pourriez recevoir dépasse le nombre de chaînes disponibles.

Procédez alors de la manière suivante:

- 1 Mettez votre téléviseur en marche. Sélectionnez le numéro de chaîne que vous avez prévu pour la lecture à partir du magnétoscope.
- 2 Appuyez sur la touche **TUNER** de la télécommande. L'afficheur indique 'TUNER' ainsi qu'un numéro de chaîne.
- 3 Sélectionnez le numéro de chaîne souhaité à l'aide de la touche **UP▲** ou **DOWN▼**.
- 4 Si vous ne désirez plus regarder la télévision, arrêtez le magnétoscope en appuyant sur la touche **STANDBY ⏻**.

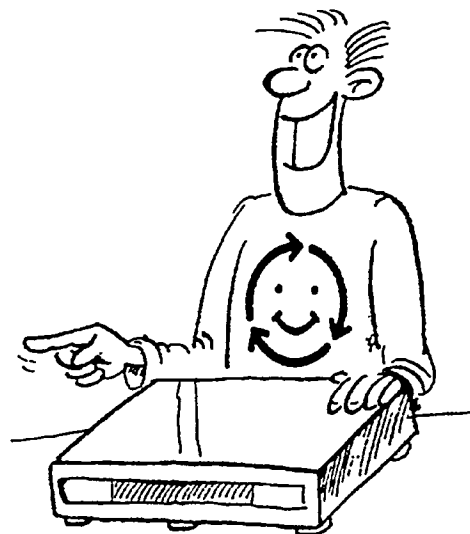

Un rectangle représentant un afficheur LCD. À l'intérieur, le texte '01 TUNER' est affiché en caractères à crans.

Affichage du nom de la chaîne

Lorsqu'il s'agit de chaînes de télévision qui émettent aussi le code 'VPS', vous pouvez faire apparaître le nom de la chaîne (par ex. 'TF1').

- 1 Appuyez sur la touche **VPS**.

Remarque:

* Vous pouvez utiliser cette fonction dans les modes: pause, arrêt, enregistrement, classement des chaînes et tuner.

Commutation manuelle du standard de télévision

Lorsque vous effectuez la lecture d'une cassette de location ou si vous faites des enregistrements à partir d'une source extérieure (par ex. caméra vidéo par l'intermédiaire d'une prise Péritel **EXT 2**), il peut arriver que la commutation automatique entre le standard de télévision PAL et SECAM soit instable.

- 1 Avant d'enregistrer, sélectionnez le standard de votre source d'enregistrement au moyen de la touche **SYSTEM**.

Vous pouvez également le changer au moment de la lecture.

L'afficheur indique pendant quelques secondes:

- | | |
|--------------------|---------------------------------------|
| Appuyer une fois | : 'PAL' pour le standard PAL-B,G |
| Appuyer deux fois | : 'SECAM' pour le standard SECAM-L |
| Appuyer trois fois | : 'MESECAM' pour le standard ME-SECAM |

- 2 Si vous interrompez l'enregistrement ou la lecture au moyen de la touche **PAUSE / STOP**, le magnéto-scope commute à nouveau sur 'automatique'.



Mode visualisation

Si un autre appareil (magnétoscope, décodeur, récepteur satellite ou laser disc) est raccordé à la prise **EXT 2**, vous disposez de quelques fonctions supplémentaires.

- Lorsque le magnétoscope est en marche (par ex.: stop, tuner, enregistrement) et si l'autre appareil émet un signal de commande, le magnétoscope identifie ce signal et commute automatiquement en mode 'visualisation'. L'afficheur indique 'E 2 vers TV'.

Pour utiliser le magnétoscope vous pouvez désactiver ce mode à l'aide de la touche **MONITOR**. Après la choix de la fonction (par ex.: enregistrement, changement de numéro de chaîne) vous pouvez réactiver ce mode visualisation à l'aide de la même touche de la télécommande.

- Lorsque le magnétoscope est en veille, l'autre appareil reste relié au téléviseur par Péritel, via le magnétoscope.

Remarque:

* Dans le cas où vous avez sélectionné le numéro de chaîne 'E 1' ou 'E 2' ou un numéro de chaîne codée et liée à un décodeur, le magnétoscope ne pourra pas commuter en mode visualisation.

La fonction moniteur TV

Avec la touche **MONITOR**, vous pouvez commuter le téléviseur sur le numéro de chaîne 'AV' (= entrée AudioVideo). Cette opération vous permet de visualiser l'image du magnétoscope sur l'écran de votre téléviseur. Pour cela, le magnétoscope doit être en marche.

L'afficheur indique pendant quelques secondes 'VCR MONITEUR'. En réappuyant sur cette touche, cette fonction est désactivée.

VCR MONITEUR

Remarque:

* La fonction moniteur **ne réagit que** si le téléviseur est équipé d'un commutateur à cet effet et si le magnétoscope est raccordé au téléviseur par un câble Péritel.

* La touche de fonction moniteur ne réagit pas pendant la lecture.

Arrêt automatique

Si vous n'utilisez pas une des fonctions suivantes du magnéscope pendant quelques minutes, la fonction est désactivée.

Cela évite une usure de votre cassette et une consommation inutile de courant.

Le magnéscope est:

sur 'STOP'	il s'arrête
sur 'PAS CASSETTE'	il s'arrête
sur 'PAUSE'	il commute sur 'STOP'
sur 'ARRET IMAGE'	il commute sur 'LECTURE'
sur 'RECH'	il commute sur 'LECTURE'

Enregistrement à partir d'un autre magnéscope

Ce magnéscope vous permet d'effectuer des enregistrements à partir d'une source extérieure, donc par ex. de copier une bande enregistrée à partir d'un autre magnéscope ou d'une caméra vidéo sur le vôtre. Pour cela, il faut un câble Péritel (câble Scart).

- 1 Raccordez votre magnéscope à l'appareil à partir duquel vous voulez enregistrer, c'est-à-dire par exemple un deuxième magnéscope.

Branchez le câble Péritel à la prise Péritel de chacun des deux appareils. Sur votre appareil, utilisez la prise **EXT 2**.

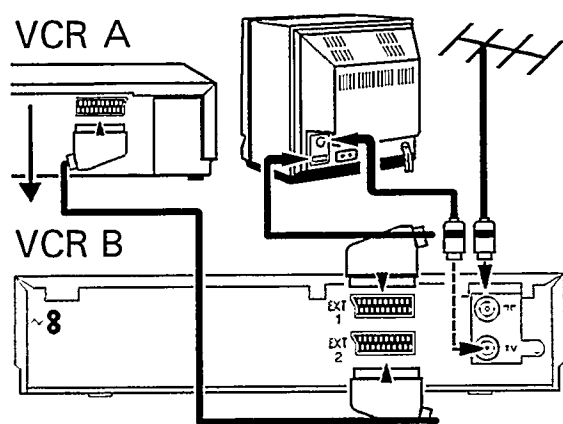

Remarque:

* Dans la description suivante, votre magnéscope est utilisé comme appareil d'enregistrement et est appelé VCR B; l'autre appareil est utilisé comme appareil de lecture et est appelé VCR A.



-
- ② Introduisez la cassette enregistrée dans le VCR A et une cassette vierge dans le VCR B.
 - ③ Sélectionnez maintenant sur le VCR B le numéro de chaîne 'E 2'. Celui-ci se trouve près du numéro de programme 'P 01' (P 01 - E 1- E 2). A cet effet, utilisez la touche **UP ▲** ou **DOWN ▼**.
 - ④ Pour lancer l'enregistrement, appuyez sur la touche d'enregistrement **RECORD ●** sur le VCR B et sur la touche de lecture **PLAY ►** sur le VCR A.
 - ⑤ Si vous désirez arrêter la copie, appuyez sur la touche **PAUSE / STOP ■■ ■■** sur les deux appareils.

Réception Secam/Pal

Ce magnétoscope vous permet de recevoir en couleur des chaînes au standard PAL-B,G et SECAM-L. Evidemment, pour cela votre téléviseur doit également être équipé pour recevoir ces standards. Le magnétoscope commute automatiquement du standard PAL au standard SECAM.



Lecture par le câble d'antenne

Si votre téléviseur n'est pas équipé d'une prise Péritel, vous devez utiliser le raccordement par le **câble d'antenne déjà installé** pour pouvoir effectuer la lecture à partir du magnétoscope.

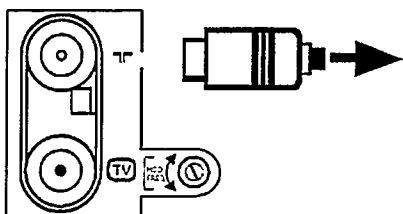
- ① Mettez le téléviseur en marche et choisissez le numéro de chaîne prévu pour la lecture à partir du magnétoscope (Consultez pour cela le mode d'emploi de votre téléviseur).



2 Retirez le câble d'antenne de la prise d'antenne  du magnétoscope. Le câble précédemment raccordé est maintenant la seule connexion entre téléviseur et magnétoscope.

3 Le magnétoscope doit être en veille et sans cassette dans le compartiment. Alors appuyez simultanément sur les touches  et . L'afficheur indique la langue choisie de l'afficheur, par ex. 'FRANÇAIS'

4 Appuyez sur la touche . Le magnétoscope envoie maintenant une mire que le téléviseur doit recevoir. L'afficheur indique 'MIRE TEST'.





5 Syntonisez le téléviseur sur la bande de chaînes-UHF de manière que cette mire apparaisse. Nous l'avons réglée en usine sur le canal UHF 36.

Vous trouverez les indications détaillées concernant le réglage et la mémorisation du canal exact dans le mode d'emploi de votre téléviseur.

Remarque:

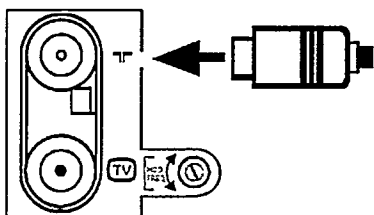
* Pendant la prochaine lecture d'une cassette vidéo, vérifiez la qualité de la réception son et image sur votre téléviseur. Au besoin, réajustez le réglage du canal sur votre téléviseur pour obtenir une qualité optimale d'image, de couleur et de son.



6 Remplacez la prise du câble d'antenne dans la prise d'antenne  de votre magnétoscope. Maintenant le téléviseur est réglé sur votre magnétoscope.

Information: Le canal UHF-36 est occupé par votre magnétoscope. Il peut arriver que dans votre région ce canal soit déjà occupé par une autre chaîne de télévision. Dans ce cas, la qualité d'image des programmes d'une ou de plusieurs chaînes de télévision sera moins bonne sur votre téléviseur.



Si tel est le cas, procédez de la manière suivante:

- 7 Vérifiez si vous continuez à recevoir correctement toutes les chaînes sur votre téléviseur.
- 8 Si la qualité de l'image d'une ou de plusieurs chaînes de télévision s'est détériorée, pour contrôler, arrêtez le magnétoscope et vérifiez une nouvelle fois toutes les chaînes sur votre téléviseur.
- 9 Si la perturbation de la qualité d'image n'apparaît que lorsque le magnétoscope est en marche, vous devez tourner un peu le dispositif d'ajustage des chaînes **MOD. FREQ.** sur le panneau arrière du magnétoscope à l'aide d'un petit tournevis.

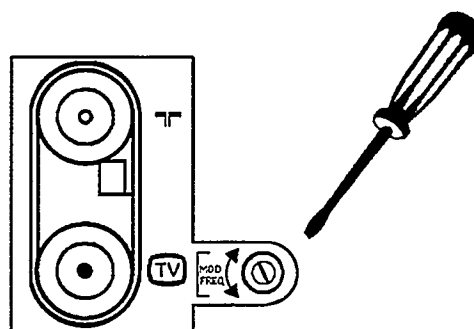

- 10 Syntonisez une nouvelle fois le téléviseur sur le magnétoscope (étapes 2 à 6), jusqu'à ce que la mire réapparaisse.
- 11 Vérifiez à nouveau toutes les chaînes sur le téléviseur. Répétez le réglage des chaînes **MOD. FREQ.** (étapes 9 et 10) jusqu'à ce que vous ne puissiez plus constater de différence de qualité d'image, que le magnétoscope soit à l'arrêt ou en marche.
- 12 Arrêtez le magnétoscope à l'aide de la touche **STANDBY** (⏻).

Remarque:

* Si vous n'avez pas encore effectué le réglage de la date et la sélection de la langue de l'afficheur comme expliqué au chapitre 2, 'INSTALLATION', poursuivez la première installation à partir de là.

Déconnecter le modulateur incorporé

Dans la section précédente, il a été question des perturbations possibles lors de la réception télévisée. S'il n'y a pas moyen de remédier aux perturbations de son ou d'image par la méthode décrite ci-dessus, vous pouvez déconnecter le modulateur incorporé.

Ceci n'est cependant possible que si vous utilisez un câble Péritel comme raccordement au téléviseur.

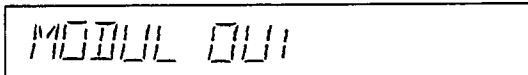

MODUL OUI

- 1 Appuyez simultanément sur les touches **EJECT ▲** et **PAUSE / STOP ■■ ■** du magnétoscope. Vous verrez apparaître sur l'afficheur la position actuelle du commutateur 'MODUL OUI'.
- 2 Appuyez à nouveau simultanément sur les touches **EJECT ▲** et **PAUSE / STOP ■■ ■** pendant plus de cinq secondes. Vous commutez sur 'MODUL NON'. Vous procédez de la même manière pour remettre le modulateur en fonction.



8. AVANT DE FAIRE APPEL A UN TECHNICIEN

Problème

Cause possible

Le magnétoscope ne réagit pas à l'action des touches

- * Pas d'alimentation en courant
- * Un enregistrement différé est en cours
- * Panne technique - Enlevez la prise secteur durant 30 secondes - rebranchez-la. Si cela reste sans effet, vous pouvez: 1. Enlever la prise du secteur 2. **Main-**tenir les touches , et appuyées et rebrancher la prise de secteur. Toutes les mémoires de données seront remises à la position initiale (effacées).

La télécommande ne fonctionne pas

- * Piles trop faibles.
- * Dérangement dû à des tubes fluorescents/à de puissants rayons solaires.

Pas de lecture du magnétoscope

- * Pas d'enregistrement sur la cassette
- * Sur le téléviseur le numéro de chaîne du magnétoscope VCR est mal sélectionné ou mal réglé.
- * Câble de raccordement entre téléviseur et magnétoscope défaillant.
- * Le commutateur 'Modulateur' ne se trouve pas en position 'OUI' .

Mauvaise lecture du magnétoscope

- * S'il s'agit de cassettes de location - utilisez la touche .
- * Cassette très usée ou de mauvaise qualité.
- * Le dispositif d'ajustage des chaînes ou le téléviseur n'est pas bien ajusté.
- * Têtes vidéo encrassées. Introduisez une cassette - effectuez la lecture pendant quelques secondes - retirez-la; répétez cette opération plusieurs fois. A chaque fois, vous enclenchez ainsi le dispositif de nettoyage des têtes.

Pas d'enregistrement possible

- * Chaîne de télévision non mémorisée ou mal sélectionnée.
- * Une cassette protégée a été introduite.

Enregistrement différé ne fonctionne pas.

- * Les heures de début et de fin ont été mal programmées.
- * L'heure/la date ne sont pas justes.
- * Une cassette protégée a été introduite.
- * Le magnétoscope se trouvait en position 'Mode tuner'
- * Le VPS était activé, mais l'heure-code VPS n'était pas correcte.

Perturbations de l'image/du son lors de la réception télévisée.

- * Faites un essai en plaçant le commutateur d'atténuation SIG sur la position .
- * Lisez la **remarque** au chapitre 'Particularités et options de votre magnétoscope', section 'Lecture par le câble d'antenne', suite de l'étape ⑥, ainsi que la section 'Déconnecter le modulateur'.



9. CARACTERISTIQUES TECHNIQUES, ACCESSOIRES

Caractéristiques techniques

- Tension secteur 220 à 240 V
 - Fréquence secteur 48 - 52 Hz
 - Consommation 15 W (12 W typique en mode veille)
 - Durée de bobinage/rebobinage 95 s pour E-180
 - Température ambiante pendant le fonctionnement +10° C à +35° C
 - Humidité relative 20% à 80%
 - Dimensions 380 x 338 x 86 mm (pieds inclus)
 - Poids 4,6 kg
 - Position d'utilisation Inclinaison max. 15° de tous les côtés
 - Résolution vidéo VHS ≥ 240 lignes
 - Audio (SP) 80Hz - 10KHz (≤ 8dB)
 - Sécurité en cas de panne de courant: émetteur 1 an, Horloge/'TIMER' 7 heures.
- Cet appareil est conforme aux directives de la cette concernant l'antiparasitage (82/499/EEC).

Accessoires livrés avec l'appareil

- Câble d'antenne
- Câble secteur
- Mode d'emploi
- Télécommande et piles
- Câble Péritel (scart)

Pour pouvoir identifier votre appareil en cas de vol éventuel, notez le numéro de série (SER.NR.) dans l'illustration ci-dessous. Vous trouvez le numéro de série au verso de l'appareil sur la plaque de constructeur. De meme les réponses du service après-vente à vos questions seront beaucoup plus effectives si vous connaissez les données de votre plaque de constructeur. Veuillez à conserver cette page.

TYPE	VR 232
WD xx	SER.NR.



ENGLISH DEUTSCH

VR 232



3103 166 07601
2363/001





